

CENÍK

PLASTOVÉ SPALINOVÉ SYSTÉMY

Jarmal



Platnost od 1.5.2025

Ceny v Kč bez DPH

Jarmal s.r.o.

ZÁKLADNÍ CHARAKTERISTIKA

Jedná se o moderní systém odvodu spalin, který byl vyvinut společností Jarmal s.r.o. na základě dlouholetých zkušeností v oboru komínové techniky. Systém vyniká svojí jednoduchostí a současně universálností, čímž umožňuje řešení i těch nejsložitějších spalinových cest od kondenzačních a nízkoteplotních spotřebičů s teplotou spalin do 120°C. Jednotlivé díly v průměrech 60 – 200 mm jsou spojovány pomocí hrdlových spojů obsahujících drážku, do které se vkládá EPDM těsnění. Takto provedený spoj zajišťuje bezpečný přetlakový režim provozu. Spalinový systém Jarmal je vhodný pro instalaci uvnitř budovy, ale také na fasádu do venkovního prostředí. Lze jej použít jak při nové výstavbě, tak i sanaci stávajících komínových průduchů. Pro výrobu jednotlivých dílů je použit velmi kvalitní PPS granulát s nulovým podílem recyklátu a přísadkou UV aditiva, díky čemuž dosahuje těch nejlepších vlastností během svého mnoholetého provozu.

PŘEHLED SYSTÉMŮ ODVODU SPALIN

PJ - Plastový jednovrstvý pevný	3 - 7
DN 60 – 200 mm (PPS)	
PF - Plastový flexibilní	8 - 9
DN 60 – 160 mm (PPS)	
PKP - Plastový koncentrický vnitřní	10 - 11
DN 60/100 a DN 80/125 mm (PPS/PVC)	
PN - Plastový fasádní venkovní	12 - 13
DN 60(80) – 100(120) mm (PPS/Nerez 1.4301)	
PKN - Plastový koncentrický vnitřní / venkovní	
DN 60/100 – 200/300 mm (PPS/Nerez 1.4301)	
(Pozn. Cenové nabídky zpracováváme na vyžádání dle projektu)	
PRI - Příslušenství	14 - 15
Certifikáty a ostatní informace	
Prohlášení o vlastnostech	16 - 18
Osvědčení o shodě řízení výroby	19

PJ - Plastový jednovrstvý (DN60-200)

PPS

Trubka	DN	Kód	Cena	Poznámka
	0,25 m	60	PJS003060	132
		80	PJS003080	156
		100	PJS003100	218
		125	PJS003125	287
		160	PJS003160	345
		200	PJS003200	783
	0,5 m	60	PJS005060	164
		80	PJS005080	186
		100	PJS005100	226
		125	PJS005125	330
		160	PJS005160	513
		200	PJS005200	1097
	1 m	60	PJS001060	219
		80	PJS001080	258
		100	PJS001100	402
		125	PJS001125	568
		160	PJS001160	911
		200	PJS001200	1734
	2 m	60	PJS002060	398
		80	PJS002080	446
		100	PJS002100	645
125		PJS002125	937	
160		PJS002160	1531	
200		PJS002200	2859	

T-kus revizní	DN	Kód	Cena	Poznámka
	60	PJS190060	413	
	80	PJS190080	452	
	100	PJS190100	591	
	125	PJS190125	1005	
	160	PJS190160	1376	
	200	PJS190200	1799	

Odtok spodní	DN	Kód	Cena	Poznámka
	60	PJS311060	163	
	80	PJS311080	224	
	100	PJS311100	301	
	125	PJS311125	403	
	160	PJS311160	605	
	200	PJS311200	1586	
				Pro hadici 3/4"

Odtok boční	DN	Kód	Cena	Poznámka
	-	-	-	
	-	-	-	
	100	PJS313100	686	
	125	PJS313125	960	
	160	PJS313160	1794	
	200	PJS313200	2115	
				Pro hadici 3/4"

T-kus 87°	DN	Kód	Cena	Poznámka
	60	PJS187060	254	
	80	PJS187080	337	
	100	PJS187100	475	
	125	PJS187125	950	
	160	PJS187160	1469	
	200	PJS187200	1618	

Koleno 87°	DN	Kód	Cena	Poznámka
	60	PJS287060	138	
	80	PJS287080	141	
	100	PJS287100	196	
	125	PJS287125	413	
	160	PJS287160	645	
	200	PJS287200	1327	

T-kus redukovaný 87°	DN	Kód	Cena	Poznámka
	125/80	PJS187125080	863	
	125/100	PJS187125100	893	
	160/80	PJS187160080	1353	
	160/100	PJS187160100	1410	
	200/80	PJS187200080	1968	
	200/100	PJS187200100	2007	

Koleno 45°	DN	Kód	Cena	Poznámka
	60	PJS245060	138	
	80	PJS245080	141	
	100	PJS245100	196	
	125	PJS245125	413	
	160	PJS245160	645	
	200	PJS245200	1236	

T-kus 45°	DN	Kód	Cena	Poznámka
	125/125	PJS145125	1051	
	160/160	PJS145160	1582	
	-	-	-	
	-	-	-	
	-	-	-	
	-	-	-	

Koleno 30°	DN	Kód	Cena	Poznámka
	60	PJS230060	191	
	80	PJS230080	195	
	100	PJS230100	287	
	125	PJS230125	442	
	160	PJS230160	806	
	200	PJS230200	1344	



PJ - Plastový jednovrstvý (DN60-200)

PPS

Koleno 15°	DN	Kód	Cena	Poznámka
	60	PJS215060	191	
	80	PJS215080	195	
	100	PJS215100	287	
	125	PJS215125	442	
	160	PJS215160	806	
	200	PJS215200	1344	

Odváděč kondenzátu	DN	Kód	Cena	Poznámka
	-	-	-	Svislý i vodorovný Pro hadici 3/4"
	80	PJS312080	1028	
	-	-	-	
	-	-	-	
	-	-	-	
	-	-	-	
	-	-	-	

Koleno revizní 87°	DN	Kód	Cena	Poznámka
	60	PJS288060	582	
	80	PJS288080	598	
	100	PJS288100	684	
	125	PJS288125	972	
	160	PJS288160	1188	
	-	-	-	

Redukce centrická	DN	Kód	Cena	Poznámka
	50/60	PJS511050060	343	
	60/80	PJS511060080	411	
	60/100	PJS511060100	480	
	80/100	PJS511080100	480	
	80/125	PJS511080125	858	
	100/125	PJS511100125	858	
	110/125	PJS511110125	900	
	80/160	PJS511080160	1095	
	100/160	PJS511100160	1095	
	125/160	PJS511125160	1095	
	100/200	PJS511100200	1956	
	125/200	PJS511125200	1975	
	160/200	PJS511160200	2124	
		80/60	PJS511080060	
100/80		PJS511100080	480	
110/100		PJS511110100	600	

Koleno patní 87°	DN	Kód	Cena	Poznámka
	60	PJS290060	793	Konzole pozinkovaná 350 mm
	60/80	PJS290060080	1021	
	80	PJS290080	795	
	100	PJS290100	1118	
	125	PJS290125	1498	
	160	PJS290160	1742	
	200	PJS290200	2835	
	-	-	-	

Koleno šroubovací 87°	DN	Kód	Cena	Poznámka
	60	PJS289060	1210	
	80	PJS289080	1260	
	60/80	PJS289060080	1450	
	-	-	-	
	-	-	-	

Redukce excentrická	DN	Kód	Cena	Poznámka
	60/80	PJS512060080	450	
	80/100	PJS512080100	550	
	100/125	PJS512100125	950	
	125/160	PJS512125160	1150	
	160/200	PJS512160200	2292	
	-	-	-	

Měřicí díl	DN	Kód	Cena	Poznámka
	60	PJS513060	311	
	80	PJS513080	341	
	100	PJS513100	433	
	125	PJS513125	515	
	160	PJS513160	722	
	200	PJS513200	1161	

Zátka	DN	Kód	Cena	Poznámka
	60	PJS314060	211	Pevná
	80	PJS314080	223	
	100	PJS315100	572	S šroubovacím víčkem
	125	PJS315125	1201	
	160	PJS315160	1438	
	200	PJS315200	2299	
	-	-	-	

Spojka	DN	Kód	Cena	Poznámka
	60	PJS514060	329	
	80	PJS514080	390	
	100	PJS514100	458	
	125	PJS514125	662	
	-	-	-	
	-	-	-	

Víčko šroubovací	DN	Kód	Cena	Poznámka
	-	-	-	Pro instalaci do trubky
	80	PJS316080	295	
	100	PJS316100	343	
	-	-	-	
	-	-	-	
	-	-	-	

PJ - Plastový jednovrstvý (DN60-200)

PPS

PJ Kominová hlavice	DN	Kód	Cena	Poznámka
	60	PJC413060	1423	UV stabilní plast. černá □ 350mm
	80	PJC413080	1424	
	100	PJC413100	1985	
	125	PJC413125	2363	
	160	PJC411160	2833	plast □ 400mm
	200	PJC414200	4008	nerez □ 400mm

Protidešťová manžeta	DN	Kód	Cena	Poznámka
	60	PJC412060	471	UV stabilní plast. černá, překryje Ø200mm
	80	PJC412080	489	
	100	PJC412100	629	
	125	PJC412125	681	
	160	PJC412160	788	
	-	-	-	

PJ Trubka ukončovací	DN	Kód	Cena	Poznámka	
	0,45 m	60	PJC095060	162	UV stabilní černá bez hrdla
		80	PJC095080	219	
		100	PJC095100	270	
		125	PJC095125	418	
		160	PJC095160	594	
		200	PJC095200	1199	
	0,9 m	60	PJC091060	263	
		80	PJC091080	272	
		100	PJC091100	540	
		125	PJC091125	761	
		160	PJC091160	1188	
		200	PJC091200	1893	
	1 m	60	PJC001060	281	UV stabilní černá s hrdlem
		80	PJC001080	289	
		100	PJC001100	558	
		125	PJC001125	815	
		160	PJC001160	1256	
		200	PJC001200	2015	

PJ Těsnění	DN	Kód	Cena	Poznámka
	60	PJS611060	42	EPDM
	80	PJS611080	50	
	100	PJS611100	72	
	125	PJS611125	102	
	160	PJS611160	130	
	200	PJS611200	206	

Zpětná klapka	DN	Kód	Cena	Poznámka
	80	PJS711080	1548	do 25 kW do 50 kW do 150 kW
	80	PJS712080	1776	
	125	PJS713125	3607	
	-	-	-	
	-	-	-	

PJS711080 pouze svislá instalace.

PJS712080, PJS713125 vodorovná i svislá instalace.

Návrh a specifikaci prvků složitějších spalinových cest s více spotřebiči (jako jsou společné komíny, kaskády apod.) vám spolu s výpočtem v rámci nezávazné nabídky zpracujeme ZDARMA. Prosím kontaktujte nás s konkrétním případem, abychom mohli celou situaci posoudit a vyhotovit neoptimálnější řešení vašeho projektu. Výpočet spalinové cesty provádíme v kominovém softwaru Kesa-Aladin podle normy EN 13384. Atypické prvky naceňujeme a dodáváme na vyžádání.

PJ - Plastový jednovrstvý (DN60-200) - KASKÁDY

PPS

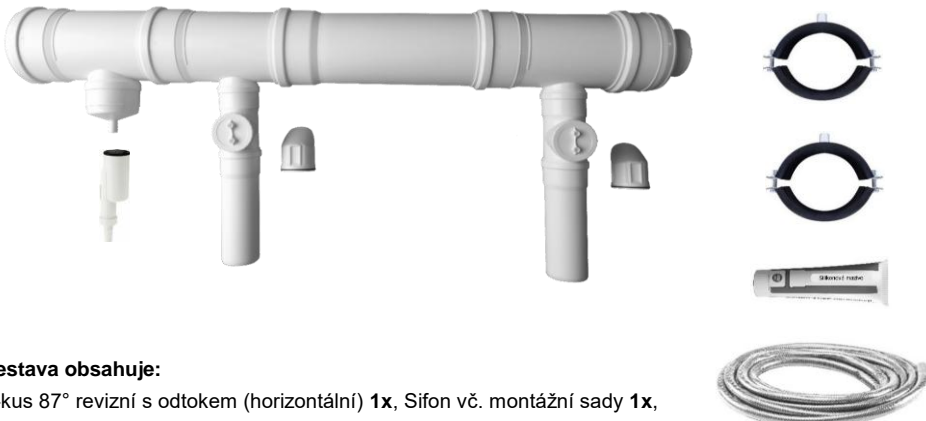
Kaskádový sběrač přímý - pro dva kotle	DN	Kód	Cena	Poznámka
 <p>Sestava obsahuje: T-kus 87° revizní s odtokem (horizontální) 1x, Sifon vč. montážní sady 1x, T-kus redukovaný 87° 2x, Trubka sběrače 0,5m 1x, Zátka revizní 1x, T-kus revizní 2x, Trubka 0,25m 2x, Objímka 2x, Hadice 3/4" 3bm, Silikonové mazivo 150g 1x, Zpětná klapka 2x</p> <p>Je-li vyžadována zpětná klapka, vkládá se ve vyobrazené poloze mezi T-kus revizní a Trubku 0,25m.</p>	125/80	PJS801125080	6744	Bez klapek
	160/80	PJS801160080	8693	
	200/80	PJS801200080	11981	
	125/100	PJS801125100	7206	
	160/100	PJS801160100	9209	
	200/100	PJS801200100	12461	
	125/110	PJS801125110	8406	
	160/110	PJS801160110	10409	
	200/110	PJS801200110	13661	
	160/125	PJS801160125	12483	
	200/125	PJS801200125	16599	S klapkami
	125/80	PJS802125080	9230	
	160/80	PJS802160080	11179	
	200/80	PJS802200080	14467	
	125/100	PJS802125100	15828	
	160/100	PJS802160100	16296	
	200/100	PJS802200100	18419	
	125/110	PJS802125110	15912	
	160/110	PJS802160110	16380	
	200/110	PJS802200110	18503	
160/125	PJS802160125	15298		
200/125	PJS802200125	17714		

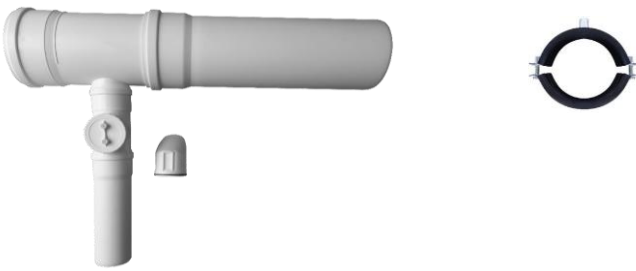
Kaskádový sběrač přímý - pro další kotel	DN	Kód	Cena	Poznámka
 <p>Sestava obsahuje: T-kus redukovaný 87° 1x, Trubka sběrače 0,5m 1x, T-kus revizní 1x, Trubka 0,25m 1x, Objímka 1x, Zpětná klapka 1x</p> <p>Je-li vyžadována zpětná klapka, vkládá se ve vyobrazené poloze mezi T-kus revizní a Trubku 0,25m.</p>	125/80	PJS803125080	1902	Bez klapky
	160/80	PJS803160080	2591	
	200/80	PJS803200080	3798	
	160/100	PJS803160100	2849	
	200/100	PJS803200100	4038	
	160/110	PJS803160110	3449	
	200/110	PJS803200110	4638	
	200/125	PJS803200125	6107	S klapkou
	125/80	PJS804125080	3145	
	160/80	PJS804160080	3834	
	200/80	PJS804200080	5041	
	160/100	PJS804160100	7252	
	200/100	PJS804200100	8873	
	160/110	PJS804160110	7294	
200/110	PJS804200110	8915		
200/125	PJS804200125	8015		

Součástí kaskádového sběrače je T-kus 87° revizní s odtokem (horizontální), který se umísťuje do vodorovné části kouřovodu v blízkosti patního kolene. V tomto místě pak slouží nejen pro kontrolu a čištění kouřovodu, ale také komínu. V případě nedostatku místa nad kotli, doporučujeme použít kaskádový sběrač boční. Obrázky a popisy sestav znázorňují kaskádu s odbočkami a zpětnými klapkami DN80. Pro kaskády s odbočkami DN100, 110, 125 a zpětnou klapkou DN125 se může vzhled kaskády a seznam jednotlivých dílů sestavy mírně lišit, funkce však zůstává zachována.

PJ - Plastový jednovrstvý (DN60-200) - kaskády

PPS

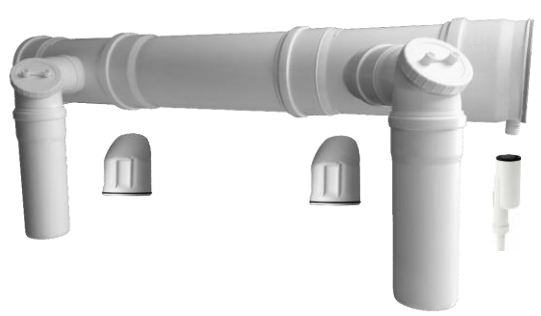
Kaskádový sběrač boční - pro dva kotle	DN	Kód	Cena	Poznámka
 <p>Sestava obsahuje: T-kus redukovaný 87° 2x, Trubka sběrače 0,5m 1x, Odtok boční 1x, Koleno 45° 2x, Koleno revizní 87° 2x, Trubka 0,25m 2x, Sifon vč. montážní sady 1x, Objímka 2x, Hadice 3/4" 3bm, Silikonové mazivo 150g 1x, Zpětná klapka 2x</p> <p>Je-li vyžadována zpětná klapka, vkládá se ve vyobrazené poloze mezi Koleno revizní 87° a Trubku 0,25m.</p>	125/80	PJS805125080	5883	Bez klapek
	160/80	PJS805160080	7912	
	200/80	PJS805200080	10063	
	125/100	PJS805125100	6349	
	160/100	PJS805160100	8432	
	200/100	PJS805200100	10547	
	125/110	PJS805125110	7549	
	160/110	PJS805160110	9632	
	200/110	PJS805200110	11747	
	160/125	PJS805160125	11720	
	200/125	PJS805200125	13398	S klapkami
	125/80	PJS806125080	8369	
	160/80	PJS806160080	10398	
	200/80	PJS806200080	12549	
	125/100	PJS806125100	14529	
	160/100	PJS806160100	17828	
	200/100	PJS806200100	19943	
	125/110	PJS806125110	14613	
	160/110	PJS806160110	17912	
	200/110	PJS806200110	20027	
160/125	PJS806160125	17546		
200/125	PJS806200125	19224		

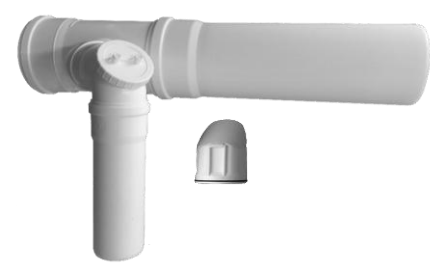
Kaskádový sběrač boční - pro další kotel	DN	Kód	Cena	Poznámka
 <p>Sestava obsahuje: T-kus redukovaný 87° 1x, Trubka sběrače 0,5m 1x, Koleno 45° 1x Koleno revizní 87° 1x, Trubka 0,25m 1x, Objímka 1x, Zpětná klapka 1x</p> <p>Je-li vyžadována zpětná klapka, vkládá se ve vyobrazené poloze mezi Koleno revizní 87° a Trubku 0,25m.</p>	125/80	PJS807125080	2189	Bez klapky
	160/80	PJS807160080	2878	
	200/80	PJS807200080	4085	
	160/100	PJS807160100	3138	
	200/100	PJS807200100	4327	
	160/110	PJS807160110	3738	
	200/110	PJS807200110	4927	
	200/125	PJS807200125	6860	S klapkou
	125/80	PJS808125080	3432	
	160/80	PJS808160080	4121	
	200/80	PJS808200080	5328	
	160/100	PJS808160100	7836	
	200/100	PJS808200100	9025	
	160/110	PJS808160110	7878	
200/110	PJS808200110	9067		
200/125	PJS808200125	9773		

Ke kaskádovému sběrači doporučujeme ještě dokoupit T-kus 87° revizní nebo Koleno 87° revizní. Tyto prvky se umísťují do vodorovné části kouřovodu v blízkosti patního kolene, čímž umožňují kontrolu a čištění celé spalinové cesty.

Obrázky a popisy sestav znázorňují kaskádu s odbočkami a zpětnými klapkami DN80. Pro kaskády s odbočkami DN100, 110, 125 a zpětnou klapkou DN125 se může vzhled kaskády a seznam jednotlivých dílů sestavy mírně lišit, funkce však zůstává zachována.

PF - Plastový flexibilní (DN60-160)

PPS

Flexibilní hadice	DN	Kód	Cena	Poznámka
	60	PFS001060	312	Možno spojovat bez použití adaptéru po 1bm
	80	PFS001080	337	
	100	PFS001100	486	
	125	PFS001125	611	
	160	PFS001160	1183	

Řežeme požadovanou délku po celých metrech.

Flexibilní hadice (celá role)	DN	Kód	Cena	Poznámka
	60	PFS030060	7195	Možno spojovat bez použití adaptéru po 1bm
	80	PFS030080	7768	
	100	PFS030100	11224	
	125	PFS030125	14108	
	160	PFS030160	27300	

Adaptér	DN	Kód	Cena	Poznámka
	60	PFS612060	489	Umožňuje spojení pevná / flex flex / flex
	80	PFS612080	512	
	-	-	-	
	-	-	-	
	-	-	-	

PJ Těsnění	DN	Kód	Cena	Poznámka
	60	PJS611060	42	Nutné pro spojení flexibilních hadic bez použití adaptéru, EPDM
	80	PJS611080	50	
	100	PJS611100	72	
	125	PJS611125	102	
	160	PJS611160	130	

PF Těsnění	DN	Kód	Cena	Poznámka
	60	PFS611060	74	Nutné pro spojení flex. hadice a PJ ukonč. trubky bez hrdla, EPDM
	80	PFS611080	83	
	100	PFS611100	96	
	125	PFS611125	130	
	-	-	-	

PF Kominová hlavice	DN	Kód	Cena	Poznámka
	60	PFC413060	2088	UV stabilní plast. černá 350x350mm, včetně zavěšení hadice
	80	PFC413080	2135	
	100	PFC413100	2559	
	125	PFC413125	2950	
	160	PFC411160	3452	

PF Trubka ukončovací	DN	Kód	Cena	Poznámka	
	0,5 m	60	PFC005060	581	UV stabilní černá
		80	PFC005080	602	
	0,9 m	100	PFC009100	708	
		125	PFC009125	1047	
		160	PFC009160	1475	

Protidešťová manžeta	DN	Kód	Cena	Poznámka
	60	PJC412060	471	UV stabilní plast. černá, překryje Ø200mm
	80	PJC412080	489	
	100	PJC412100	629	
	125	PJC412125	681	
	160	PJC412160	788	

Objímka závěsná	DN	Kód	Cena	Poznámka
	60	PFS608060	120	M8/M10, pozinkovaná, instalace pod protidešťovou manžetu
	80	PFS608080	132	
	100	PFS608100	147	
	125	PFS608125	203	
	160	PFS608160	226	

Flex. hadice musí být vždy u ústí komína zajištěna proti sesunutí závěsnou objímkou.

PF - Plastový flexibilní (DN60-160)
Možnosti ukončení hadice

1)

Ukončení flexibilní hadice řeší komplexně **PF komínová hlavice**. Další prvky nejsou potřeba.

2)

Jestliže u vyústění komína není dostatek místa pro osazení PF komínové hlavice, můžou být použity společně prvky:

PF Trubka ukončovací + Protidešťová manžeta + Objímka závěsná

nebo

PJ Trubka ukončovací bez hrdla + PF Těsnění + Protidešťová manžeta + Objímka závěsná

POZOR !

V případě spojování hadice bez použití adaptéru musí být do ploché drážky hadice v místě spoje vloženo PJ těsnění příslušného průměru.

Hadici je dovoleno ohýmat maximálně do úhlu 45°. Pro přechod do vodorovného směru použít patní koleno nebo T-kus ze systému PJ.

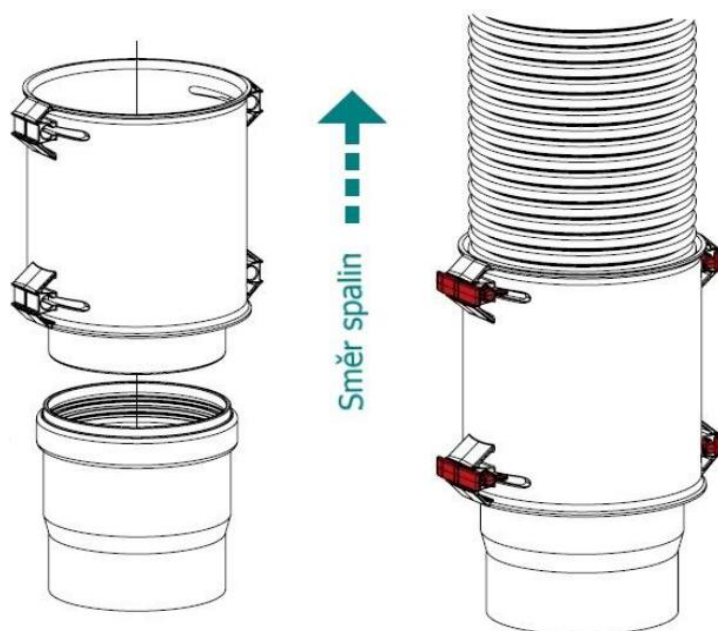



Přesné instalační pokyny naleznete v **montážním návodu systému PF** na našem webu.

PKP - Plastový koncentrický vnitřní (DN60/100, DN80/125)

PPS / PVC

Trubka	DN	Kód	Cena	Poznámka	
	0,5 m	60/100	PKP005060	455	
		80/125	PKP005080	676	
		-	-	-	
		-	-	-	
		-	-	-	
	1 m	60/100	PKP001060	652	
		80/125	PKP001080	982	
		-	-	-	
		-	-	-	
		-	-	-	
	2 m	60/100	PKP002060	1240	
		80/125	PKP002080	1629	
-		-	-		
-		-	-		
-		-	-		

Koleno revizní 87°	DN	Kód	Cena	Poznámka
	-	-	-	
	80/125	PKP288080	1316	
	-	-	-	
	-	-	-	
	-	-	-	

Koleno patní 87°	DN	Kód	Cena	Poznámka
	60/100	PKP290060	1521	Konzole pozinkovaná 350 mm
	80/125	PKP290080	1886	
	-	-	-	
	-	-	-	
	-	-	-	



Koleno 87°	DN	Kód	Cena	Poznámka
	60/100	PKP287060	490	S měřicími otvory
	80/125	PKP287080	785	
	60/100	PKP291060	816	
	-	-	-	
	-	-	-	

T-kus revizní	DN	Kód	Cena	Poznámka
	60/100	PKP190060	1212	
	80/125	PKP190080	1550	
	-	-	-	
	-	-	-	

Koleno 45°	DN	Kód	Cena	Poznámka
	60/100	PKP245060	506	
	80/125	PKP245080	723	
	-	-	-	
	-	-	-	
	-	-	-	

T-kus revizní 87°	DN	Kód	Cena	Poznámka
	60/100	PKP191060	1148	
	80/125	PKP191080	1533	
	-	-	-	
	-	-	-	

Koleno 30°	DN	Kód	Cena	Poznámka
	60/100	PKP230060	816	
	80/125	PKP230080	1080	
	-	-	-	
	-	-	-	
	-	-	-	

Redukce centrická	DN	Kód	Cena	Poznámka
	60/100 na 80/125	PKP511060080	764	
	-	-	-	
	-	-	-	
	80/125 na 60/100	PKP511080060	1033	Obrácená
	-	-	-	
	-	-	-	



Koleno 15°	DN	Kód	Cena	Poznámka
	60/100	PKP215060	816	
	80/125	PKP215080	1080	
	-	-	-	
	-	-	-	

Redukce excentrická	DN	Kód	Cena	Poznámka
	60/100 na 80/125	PKP512060080	1189	
	-	-	-	
	-	-	-	
	-	-	-	

PKP - Plastový koncentrický vnitřní (DN60/100, DN80/125)

PPS / PVC

Měřicí díl	DN	Kód	Cena	Poznámka
	60/100	PKP513060	728	
	-	-	-	
	-	-	-	
	-	-	-	
	-	-	-	

Kotlový adaptér	DN	Kód	Cena	Poznámka
	60/100	PKP520060	1165	2 x DN80
	-	-	-	
	-	-	-	
	-	-	-	
	80/125	PKP520080	1258	2 x DN80
	110/160	PKP520110	2151	2 x DN100
	110/160	PKP520111	2151	Výfuk 125, sání 100
	-	-	-	
	-	-	-	

Trubka fasádní 0,86m	DN	Kód	Cena	Poznámka
	60/100	PKP018060	720	UV stabilní
	80/125	PKP018080	1355	
	-	-	-	
	-	-	-	
	-	-	-	

Paket fasádního odkouření - typ 0	DN	Kód	Cena	Poznámka
	60/100	PKP800060	1633	Universální paket včetně přírub: Trubka 0,86m Koleno 87° s MO Manžeta 2x
	-	-	-	
	-	-	-	
	-	-	-	

MO - měřicí otvory

Paket fasádního odkouření - typ 3	DN	Kód	Cena	Poznámka
	60/100	PKP803060	1695	Paket bez přírub: Trubka 0,86m Koleno 87° s MO Manžeta 2x
	-	-	-	
	-	-	-	
	-	-	-	

MO - měřicí otvory

Ukončovací komínek	DN	Kód	Cena	Poznámka	
	1 m	60/100	PKP401060	2056	UV stabilní, černá
		-	-	-	
	1,2 m	80/125	PKP401080	2230	
		-	-	-	
		-	-	-	
		-	-	-	
		-	-	-	
		-	-	-	
		-	-	-	
		-	-	-	

Střešní průchodka 20-45°	DN	Kód	Cena	Poznámka
	130	PKP402125	962	Pro ukončovací komínky 60/100 a 80/125
	-	-	-	
	-	-	-	
	-	-	-	
	-	-	-	

Střešní průchodka 0-5°	DN	Kód	Cena	Poznámka
	130	PKP403125	541	Pro ukončovací komínky 60/100 a 80/125
	-	-	-	
	-	-	-	
	-	-	-	
	-	-	-	

PN - Plastový fasádní venkovní DN60(80), DN80(100), DN100(120)

PPS / Nerez 1.4301

V závorce je uveden průměr venkovního nerezového pláště.

Trubka	DN	Kód	Cena	Poznámka	
	0,25 m	60(80)	PNS003060	568	
		80(100)	PNS003080	609	
		100(120)	PNS003100	697	
		-	-	-	
		-	-	-	
		-	-	-	
	0,5 m	60(80)	PNS005060	759	
		80(100)	PNS005080	771	
		100(120)	PNS005100	1039	
		-	-	-	
	1 m	60(80)	PNS001060	1014	
		80(100)	PNS001080	1128	
100(120)		PNS001100	1482		
-		-	-		
-		-	-		
-		-	-		

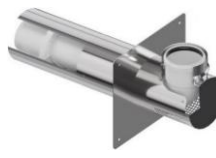
Zakládací díl se sáním s posuvnou deskou	DN	Kód	Cena	Poznámka
	60/100 na 60(80)	PNS320060	3107	Všechny díly jsou nastavitelné 45 - 170mm
	60/100 na 80(100)	PNS320060080	3470	
	80/125 na 80(100)	PNS320080	3697	
	-	-	-	
	-	-	-	

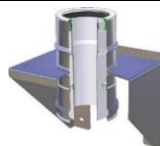
Vynašecí díl	DN	Kód	Cena	Poznámka
	80(100)	PNS321080	3153	Nastav. 40-80mm
	100(120)	PNS321100	3672	Nastav. 40-80mm
	-	-	-	
	-	-	-	
	-	-	-	

Maximální délka komínu bez vynašecího dílu je 15m.

Hrdlo pro zkrácení	DN	Kód	Cena	Poznámka
	60(80)	PNS520060	659	Používá se v případě nutnosti zařezání trubky
	80(100)	PNS520080	670	
	100(120)	PNS520100	734	
	-	-	-	
	-	-	-	

T-kus revizní	DN	Kód	Cena	Poznámka
	60(80)	PNS190060	2299	
	80(100)	PNS190080	2503	
	100(120)	PNS190100	2741	
	-	-	-	
	-	-	-	

Koleno 87°	DN	Kód	Cena	Poznámka
	60(80)	PNS287060	1506	
	80(100)	PNS287080	1608	
	100(120)	PNS287100	1718	
	-	-	-	
	-	-	-	

Redukce centrická	DN	Kód	Cena	Poznámka
	60(80) na 80(100)	PNS511060080	1904	
	80(100) na 100(120)	PNS511080100	2057	
	-	-	-	
	-	-	-	
	-	-	-	

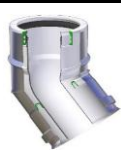
Koleno 45°	DN	Kód	Cena	Poznámka
	60(80)	PNS245060	929	
	80(100)	PNS245080	994	
	100(120)	PNS245100	1096	
	-	-	-	
	-	-	-	

PN - Plastový fasádní venkovní DN60(80), DN80(100), DN100(120)

PPS / Nerez 1.4301

V závorce je uveden průměr venkovního nerezového pláště.

Vyústění	DN	Kód	Cena	Poznámka
	60(80)	PNS415060	1435	
	80(100)	PNS415080	1530	
	100(120)	PNS415100	1733	
	-	-	-	
	-	-	-	

Objímka spojovací	DN	Kód	Cena	Poznámka
	60(80)	PNS602060	57	
	80(100)	PNS602080	58	
	100(120)	PNS602100	59	
	-	-	-	
	-	-	-	

Trubka s přísávaním	DN	Kód	Cena	Poznámka
 1 m	80/125 na 80(100)	PNS011080	2174	Neobsahuje protidešťovou manžetu
	-	-	-	
	-	-	-	
	-	-	-	
	-	-	-	
	-	-	-	
	-	-	-	
	-	-	-	
	-	-	-	
	-	-	-	

Objímka spojovací není součástí jednotlivých dílů (nutno objednat zvlášť).

Objímka stěnová	DN	Kód	Cena	Poznámka
	60(80)	PNS606060	369	45mm
	80(100)	PNS606080	384	45mm
	100(120)	PNS606100	406	45mm
	-	-	-	-
	80(100)	PNS607080	433	Nastav. 30-80mm
	100(120)	PNS607100	445	Nastav. 30-80mm

Objímka stěnová se montuje max. po 3 metrech.

Protidešťová manžeta s těsněním	DN	Kód	Cena	Poznámka
	60(80)	PNS413060	724	pro PNS011080
	80(100)	PNS413080	733	
	100(120)	PNS413100	803	
	80/125	PNS413081	464	
	-	-	-	

Prodloužení objímky stěnové	DN	Kód	Cena	Poznámka
	-	PNS608200	518	200 mm
	-	PNS608300	595	300 mm
	-	-	-	-



Prodloužení objímky stěnové lze kombinovat s PNS606060, PNS607080, PNS607100



Pro utěsnění trubky při prostupu střešní průchodkou.



Střešní průchodka 20-45°	DN	Kód	Cena	Poznámka
	130	PKP402125	962	Kompatibilní s 60(80), 80(100), 100(120)
	-	-	-	
	-	-	-	
	-	-	-	
	-	-	-	

Střešní průchodka 0-5°	DN	Kód	Cena	Poznámka
	130	PKP403125	541	Kompatibilní s 60(80), 80(100), 100(120)
	-	-	-	
	-	-	-	
	-	-	-	
	-	-	-	

PRI - Příslušenství

Krycí manžeta	DN	Kód	Cena	Poznámka
	60	PRI920060	84	Gumová, bílá
	80	PRI920080	93	
	100	PRI920100	107	
	125	PRI920125	179	
	100	PRI921100	60	Plast bílá
	80	PRI922080	93	Gumová, UV stabilní černá
	100	PRI922100	107	
	125	PRI922125	179	

Košík výfuku	DN	Kód	Cena	Poznámka
	80	PRI934080	233	Plast černá, UV stabilní
	-	-	-	
	-	-	-	
	60/100	PRI932060	391	Plast černá, UV stabilní
	80/125	PRI932080	642	
	-	-	-	
	-	-	-	

Košík sání	DN	Kód	Cena	Poznámka
	60	PRI930060	201	Nerez
	80	PRI930080	276	
	100	PRI930100	304	
	80	PRI931080	113	Plast bílá
	-	-	-	
	-	-	-	
	80	PRI933080	175	Plast černá, UV stabilní
	-	-	-	
	-	-	-	

Distanční objímka	DN	Kód	Cena	Poznámka
	60	PRI940060	113	Plast
	80	PRI940080	115	
	100	PRI940100	203	
	125	PRI940125	223	
	160	PRI940160	232	
	200	PRI940200	268	

Silikonové mazivo	DN	Kód	Cena	Poznámka
	50g	PRI912050	78	
	150ml	PRI912150	107	
	250g	PRI912250	112	
	-	-	-	
	-	-	-	

Sífon	DN	Kód	Cena	Poznámka
	-	PRI911001	519	Vč. montáž. sady
	-	PRI911901	582	
	-	-	-	
	-	-	-	
	-	-	-	
	-	-	-	

Vstup i výstup pro hadici 3/4''

Hadice	DN	Kód	Cena	Poznámka
	3/4''	PRI913034	62	
	-	-	-	
	-	-	-	
	-	-	-	
	-	-	-	

Řežeme požadovanou délku po celých metrech.

Spona hadicová	DN	Kód	Cena	Poznámka
	16 - 27	PRI914027	26	Nerez W2 Pro uchycení hadice 3/4''
	-	-	-	
	-	-	-	
	-	-	-	
	-	-	-	

Neutralizační box vč. náplně	Typ	Kód	Cena	Poznámka
	150	PRI960150	2383	do 150kW do 250kW do 500kW
	250	PRI960250	3055	
	500	PRI960500	3445	
	-	-	-	
	-	-	-	

Neutralizační náplň	Typ	Kód	Cena	Poznámka
	10kg	PRI965010	330	pro NB 150 pro NB 250 pro NB 500
	15kg	PRI965015	495	
	25kg	PRI965025	825	
	-	-	-	
	-	-	-	

Měřicí zátka	DN	Kód	Cena	Poznámka
	10	PRI513001	117	EPDM
	-	-	-	
	-	-	-	
	-	-	-	
	-	-	-	

PRI - Příslušenství

Objímka	DN	Kód	Cena	Poznámka
	30	PRI915030	21	K hadici
	53	PRI915053	26	K sifonu
	60	PRI915060	37	
	80	PRI915080	55	
	100	PRI915100	62	
	125	PRI915125	101	
	160	PRI915160	117	
	200	PRI915200	125	

Všechny průměry jsou pozinkované se závitem M8/10

Objímka stěnová (bílá)	DN	Kód	Cena	Poznámka
	60	PRI910060	96	
	80	PRI910080	98	
	100	PRI910100	100	
	125	PRI910125	106	
	160	PRI910160	124	

Všechny průměry jsou vč. KOMBI šroubu M8x100mm a hmoždinky pr. 10mm

Závítová tyč	Délka (mm)	Kód	Cena	Poznámka
	1000	PRI950108	33	M8 - Pozink
	1000	PRI950110	70	M10 - Pozink
	1000	PRI950108N	158	M8 - Nerez
	1000	PRI950110N	175	M10 - Nerez
	-	-	-	-

Šroub KOMBI	Délka (mm)	Kód	Cena	Poznámka
	120	PRI951108	5	M8 - Pozink
	120	PRI951110	8	M10 - Pozink
	-	-	-	-
	-	-	-	-
	-	-	-	-

Úchytka závítové tyče	Rozměr (mm)	Kód	Cena	Poznámka
	78x25	PRI952008	16	M8 - Pozink
	78x25	PRI952010	19	M10 - Pozink
	-	-	-	-
	-	-	-	-
	-	-	-	-

Hmoždinka plastová (plato)	Rozměr (mm)	Kód	Cena	Poznámka
	6	PRI953006	6	
	8	PRI953008	9	
	10	PRI953010	11	Pro šroub M8
	12	PRI953012	15	Pro šroub M10
	-	-	-	-

Matka	Rozměr (mm)	Kód	Cena	Poznámka
	M8	PRI954008	0,9	Pozink
	M10	PRI954010	1,7	
	M8	PRI954008N	3,8	Nerez
	M10	PRI954010N	5,5	
	-	-	-	-

Podložka	Rozměr (mm)	Kód	Cena	Poznámka
	8,4	PRI955008	0,4	Pozink
	10,5	PRI955010	0,9	
	8,4	PRI955008N	2,5	Nerez
	10,5	PRI955010N	3,5	
	-	-	-	-

Plastové sítko	Rozměr (mm)	Kód	Cena	Poznámka
	16x85	PRI956685	25	Pro M8, M10
	16x130	PRI956613	28	Pro M8, M10
	-	-	-	-
	-	-	-	-
	-	-	-	-

Chemická kotva	Objem (ml)	Kód	Cena	Poznámka
	300	PRI957300	500	Standardní kartuš
	420	PRI957420	600	Velká kartuš
	-	-	-	-
	-	-	-	-
	-	-	-	-

Konzola	Délka (mm)	Kód	Cena	Poznámka
	300	PRI958130	138	27/18-1.25mm
	500	PRI958250	257	28/30-1.75mm
	-	-	-	-
	-	-	-	-
	-	-	-	-

PROHLÁŠENÍ O VLASTNOSTECH

CZ-01-DOP-28-02-2025

1. Jedinečný identifikační kód typu výrobku:

Plastový komínový systém Jarmal podle EN 14471:2013+A1:2015

Označení typů výrobku:

0.1	Jarmal PJ (pevný bez komínového pláště) DN60-200	T120 H1 W 2 O20 LI E U
0.2	Jarmal PJ (pevný s nehořlavým komínovým pláštěm) DN60-200	T120 H1 W 2 O00 LI E U0
0.3	Jarmal PF (flexibilní s nehořlavým komínovým pláštěm) DN60-160	T120 H1 W 2 O00 LI E U0
0.4	Jarmal PN (pevný s nehořlavým komínovým pláštěm) DN60-100	T120 P1 W 2 O00 LE E U0
0.5	Jarmal PKP (koncentrický s hoř. komín. pláštěm) DN60/100-80/125	T120 P1 W 2 O00 LI E U1
0.6	Jarmal PKN (koncentrický s nehoř. komín. pláštěm) DN60/100-200/300	T120 P1 W 2 O00 LE E U0

2. Zamýšlené použití:

**Spalinový systém určený k odvodu spalin od spotřebiče do vnějšího prostředí a
přívodu vzduchu pro spalování.**

3. Výrobce:

Jarmal s.r.o.
Nádražní 574/78
691 72 Klobouky u Brna
info@jarmal.cz
www.jarmal.cz

5. Systém POSV:

Systém 2+6a. Harmonizovaná norma: **EN 14471:2013+A1:2015**

Oznámený subjekt: č. 1020 Technický a zkušební ústav stavební Praha, s.p. vydal ES certifikáty systému řízení výroby č. 1020 – CPR – 030065407, na základě počáteční inspekce ve výrobním závodě a systému řízení výroby a průběžného dozoru, posouzení a hodnocení systému řízení výroby.

Strana 1

7. Deklarované vlastnosti:

Základní charakteristiky	Vlastnost	Harmonizovaná technická specifikace
Pevnost v tlaku (max. výška)	do 30m	EN 14471:2013+A1:2015
Odolnost proti zatížení větrem (neupevněná (volně stojící) výška nad poslední podporou)	Typ výrobku 0.1, 0.2, 0.3, 0.5: NPD Typ výrobku 0.4, 0.6: 2m	EN 14471:2013+A1:2015
Odolnost proti zatížení větrem (maximální vzdálenost mezi podporami)	Typ výrobku 0.1, 0.2, 0.3, 0.5: NPD Typ výrobku 0.4, 0.6: 2m	EN 14471:2013+A1:2015
Požární odolnost (teplotní třída, požární odolnost při vyhoření sazí, vzdálenost od hořlavých materiálů, třída reakce na oheň komínového pláště, způsob zkoušení)	Typ výrobku 0.1: T120 O20 E U Typ výrobku 0.2, 0.3, 0.4, 0.6: T120 O00 E U0 Typ výrobku 0.5: T120 O00 E U1 (zkoušen plně opláštěný s větranou mezerou)	EN 14471:2013+A1:2015
Plynotěsnost (tlaková třída)	Typ výrobku 0.1, 0.2, 0.3: H1 Typ výrobku 0.4, 0.5, 0.6: P1	EN 14471:2013+A1:2015
Tepelné chování (teplotní třída)	T120	EN 14471:2013+A1:2015
Rozměry (mm)	Typ výrobku 0.1, 0.2: Ø60-200 Typ výrobku 0.3: Ø60-160 Typ výrobku 0.4: Ø60-100 Typ výrobku 0.5: Ø60/100, Ø80/125 Typ výrobku 0.6: Ø60/100-200/300	EN 14471:2013+A1:2015
Tepelný odpor (m ² K/W)	R00	EN 14471:2013+A1:2015
Tlaková ztráta komínových úseků (r = průměrná hodnota drsnosti vnitřní stěny)	Typ výrobku 0.1, 0.2, 0.4, 0.5, 0.6: r=0,5 mm Typ výrobku 0.3: r=3 mm	EN 13384-1
Tlaková ztráta komínových tvarovek (ζ=součinitel tlakové ztráty)	Podle EN13384-1	EN 14471:2013+A1:2015
Tlaková ztráta nástavců	NPD	EN 14471:2013+A1:2015
Ohybová pevnost v tahu (skutečná délka bočního posunutí)	1500 mm	EN 14471:2013+A1:2015
Ohybová pevnost v tahu (maximální ohyb)	Typ výrobku 0.1, 0.2, 0.4, 0.5, 0.6: 87° Typ výrobku 0.3: 45°	EN 14471:2013+A1:2015

Základní charakteristiky	Vlastnost	Harmonizovaná technická specifikace
Stálost výrobku proti chemickým látkám (třída odolnosti proti působení kondenzátu)	W	EN 14471:2013+A1:2015
Stálost výrobku proti chemickým látkám (třída odolnosti proti korozi)	2	EN 14471:2013+A1:2015
Stálost výrobku proti UV záření (třída podle umístění)	Typ výrobku 0.1, 0.2, 0.3, 0.5: LI Typ výrobku 0.4, 0.6: LE	EN 14471:2013+A1:2015
Stálost výrobku proti tepelnému zatížení	T120	EN 14471:2013+A1:2015
Reakce na oheň	E	EN 14471:2013+A1:2015
Mrazuvzdornost	ano	EN 14471:2013+A1:2015
Nebezpečné látky	žádné uvolňování nebezpečných látek během provozu	dle národních předpisů
Směrové charakteristiky větru nástavců	NPD	EN 14471:2013+A1:2015
Odolnost nástavců proti pronikání dešťové vody	ano	EN 14471:2013+A1:2015
Odolnost nástavců proti namrzání	ano	EN 14471:2013+A1:2015
Stálost nástavců proti UV záření	ano	EN 14471:2013+A1:2015

Vlastnosti výše uvedeného výrobku jsou ve shodě se souborem deklarovaných vlastností. Toto prohlášení o vlastnostech se v souladu s nařízením (EU) č. 305/2011 vydává na výhradní odpovědnost výrobce uvedeného výše.

Podepsáno za výrobce a jeho jménem:

V Kloboukách u Brna, dne 28.2.2025

Jarmal
Chimneys

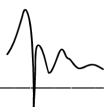

Ing. Jaroslav Malůšek (jednatel)



® **TECHNICKÝ A ZKUŠEBNÍ ÚSTAV STAVEBNÍ PRAHA, s.p.**
Technical and Test Institute for Construction Prague, SOE

Akreditované laboratoře, Autorizovaná osoba, Notifikovaná osoba, Oznámený subjekt, Subjekt pro technické posuzování, Certifikační orgány, Inspekční orgán / Accredited Laboratories, Authorized Body, Notified Body, Technical Assessment Body, Certification Bodies, Inspection Body • Prosecká 811/76a, Prosek, 190 00 Praha 9, Czech Republic

Oznámený subjekt 1020

OSVĚDČENÍ O SHODĚ ŘÍZENÍ VÝROBY

certificate of conformity of the factory production control

č. 1020 - CPR - 030065407

V souladu s nařízením Evropského parlamentu a Rady (EU) č. 305/2011 ze dne 9. března 2011 (nařízení o stavebních výrobcích - CPR) se vydává toto osvědčení pro stavební výrobek:

Komíny - Systémové komíny s plastovými vložkami

Typ/varianta:

Plastový komínový systém Jarmal

Jarmal PJ (pevný bez komínového pláště) DN60-200	T120 H1 W 2 O20 LI E U
Jarmal PJ (pevný s nehořlavým komínovým pláštěm) DN60-200	T120 H1 W 2 O00 LI E U0
Jarmal PF (flexibilní s nehořlavým komínovým pláštěm) DN60-160	T120 H1 W 2 O00 LI E U0
Jarmal PN (pevný s nehořlavým komínovým pláštěm) DN60-100	T120 P1 W 2 O00 LE E U0
Jarmal PKP (koncentrický s hoř. komín. pláštěm) DN60/100, DN80/125	T120 P1 W 2 O00 LI E U1
Jarmal PKN (koncentrický s nehoř. komín. pláštěm) DN60/100-200/300	T120 P1 W 2 O00 LE E U0

Uvedené na trh pod jménem nebo firmou nebo ochrannou známkou výrobce:

Jarmal s.r.o.

Nádražní 574/78, 691 72 Klobouky u Brna

a vyrobené ve výrobním závodě:

Jarmal s.r.o.

Nádražní 574/78, 691 72 Klobouky u Brna

Toto osvědčení prokazuje, že všechna ustanovení týkající se posuzování a ověřování stálosti vlastností popsána v příloze ZA normy

EN 14471:2013 + A1:2015

podle systému 2+ byla uplatněna a že

řízení výroby je ve shodě s příslušnými požadavky

Toto osvědčení bylo poprvé vydáno 2023-10-15 a zůstává v platnosti, dokud se harmonizovaná norma, stavební výrobek, postupy posuzování a ověřování stálosti vlastností ani výrobní podmínky v místě výroby výrazně nezmění nebo pokud oznámený subjekt pro osvědčení řízení výroby nepozastaví nebo nezruší platnost tohoto osvědčení.

Plzeň, 2025-02-28



Razítko oznámeného subjektu 1020

Bc. Luboš Hausner
 zástupce vedoucího oznámeného subjektu 1020



Jarmal s.r.o.
Nádražní 574/78
691 72 Klobouky u Brna
Česká republika
info@jarmal.cz